

DO BL - DO BR - DO GR TYXAL +

- FR Détecteur d'ouverture Radio
- EN Wireless door/window magnetic contacts
- DE Funk-Öffnungsmelder
- IT Sensori di apertura Radio
- ES Detectores de apertura Radio
- PL Radiowy czujnik otwarcia
- NL Draadloze openingsdetector

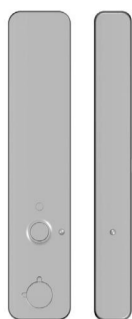

	LS14500 - 3,6V - Lithium
	Consumption stand-by : 5 µA Consumption : 26 mA max.
	868,7 → 869,2MHz / 868 → 868,6 MHz 100 m → 300m
	Maximum radio power < 10 mW, receiver category: 2
	-10°C / +70°C
	-10°C / +55°C
	IP 30, IK 04
	75%
	20,5 x 98,3 x 24,5 mm 12 x 98,3 x 9 mm 43,2 x 97,8 x 11 mm 66 gr.
	EN 50131-1 Grade 2, EN 50131-2-6, RTC 50131-2-6, EN 50131-5-3
	Environmental class II
	Autoprotection à l'ouverture et à l'arrachement / Tamper alarm on opening or removal of unit / Sabotagekontakt : Auslösung beim Öffnen und Abreißen / Autoprotezione all'apertura e alla rimozione forzata / Autoprotección contra la apertura y el vandalismo / Funkcja antysabotażowa w przypadku próby wy- rwaniania lub otwarcia / Automatische bescherming tegen opening en losrukken
	Important product information (2 3)

- FR *Jusqu'à 10 ans, valable dans les conditions d'utilisation précisées dans les notices d'installation et les Conditions générales de Vente
- EN *Up to 10 years valid under the conditions of use specified in the installation instructions and the General Conditions of Sale
- ES *Hasta 10 años siempre y cuando se respeten las condiciones de uso especificadas en el manual de instalación y en la Condiciones Generales de Venta
- IT *Fino a 10 anni, in base alle condizioni di utilizzo precisate nelle istruzioni di installazione e nelle Condizioni Generali di Vendita
- DE *Bis zu 10 Jahren unter den in der Bedienungsanleitung und den AGB angegebenen Nutzungsbedingungen
- NL *Tot 10 jaar, geldig onder de gebruiksvoorwaarden gespecificeerd in de installatie-handleidingen en de algemene verkoopvoorwaarden
- PL *aż do 10 lat, przy użytkowaniu zgodnym z opisem w instrukcji instalowania oraz Generalnymi warunkami Sprzedaży

www.deltadore.com

2 Emplacement / Location / Einbaort / Posizionamento / Ubicación / Lokalizacja / Localie

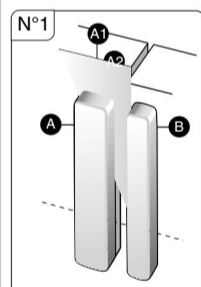
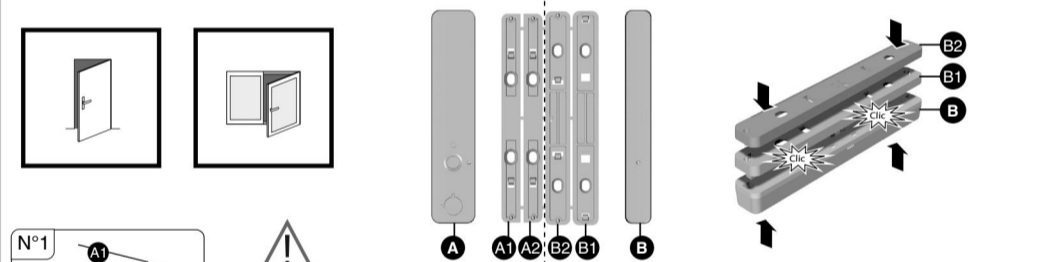

- FR N°1 ne pas séparer les cales A1 et A2 avant le montage.
N°1 et N°2 n'assurent pas l'autoprotection à l'arrachement.
- EN N°1 do not separate wedges A1 and A2 before assembly.
N°1 and N°2 do not trigger a tamper alarm on opening.
- DE N°1 Distanzplatten A1 und A2 vor der Montage nicht trennen.
N°1 und N°2 gewährleisten keinen Sabotageschutz beim gewaltsamen Entfernen.
- IT N°1 non separare i supporti A1 e A2 prima del montaggio.
N°1 e N°2 non assicurano l'autoprotezione alla rimozione forzata
- ES N°1 no separe las cuñas A1 y A2 antes del montaje.
N°1 y N°2 no garantizan la autoprotección contra extracciones indebidas.
- PL N°1 przed montażem nie oddzielać klinów A1 i A2.
N°1 i N°2 nie zapewniają automatycznej ochrony przed urwanianiem.
- NL N°1 scheid de wiggen A1 en A2 niet voor de montage.
N°1 en N°2 zijn geen bescherming tegen vandalisme.

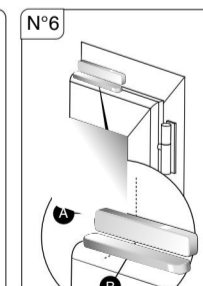
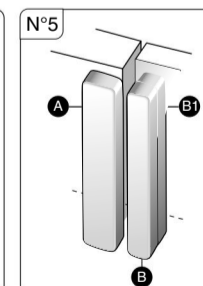
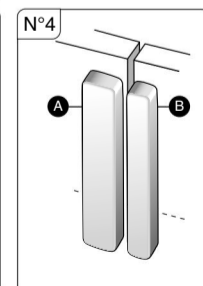
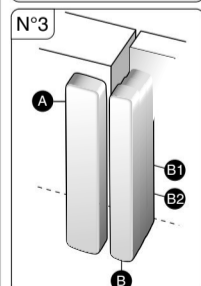
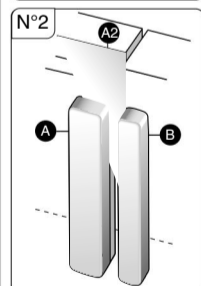

- FR Distances de déclenchement de l'aimant
- EN Magnet triggering distances
- DE Abstand zwischen Melder und Magnet
- IT Distanza tra parte fissa del contatto e magnete
- ES Distancias de activación del imán
- PL Odległości zadziałania magnesu
- NL Activeringsafstand van magneet

X1	16mm ±30%	11mm ±30%	14mm ±30%	10mm ±30%
X2	11mm ±30%	14mm ±30%	10mm ±30%	12mm ±30%
Y	17mm ±30%	14mm ±30%	15mm ±30%	12mm ±30%

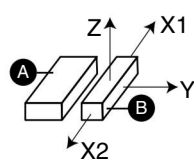

Contenu / Contents / Inhalt / Contenu / Contenido / Zawartość / Inhoud

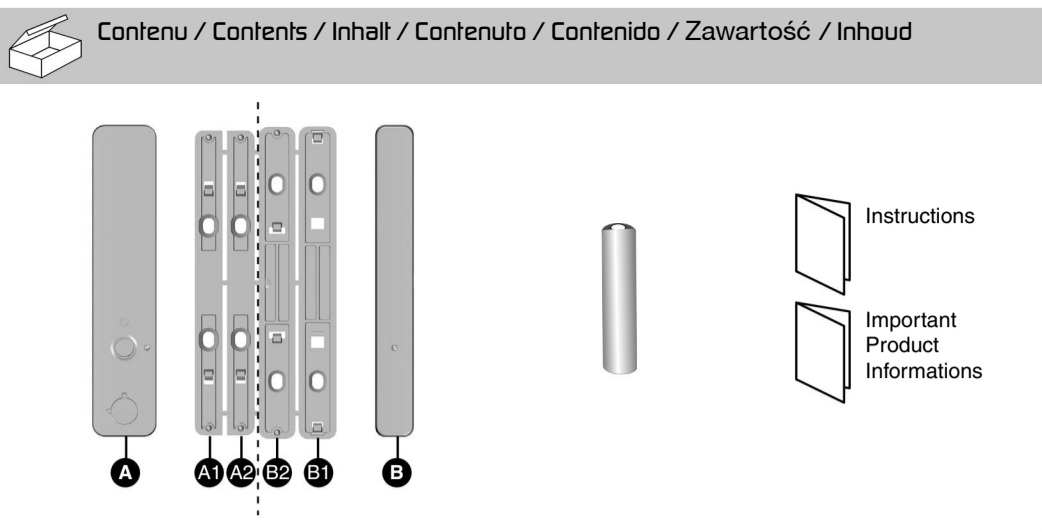

1 Présentation / Presentation / Beschreibung / Presentazione / Presentación / Presentacja / Voorstelling

- FR Le détecteur peut être associé à un système d'alarme DELTA DORE radio X3D et/ou à un récepteur thermique X3D (ex : CALYBOX 2020 WT, TYBOX 1010 WT, etc ...) ou d'automatisme X3D (non couvert par la certification NF&A2P).
- EN The detector can be associated with a DELTA DORE X3D wireless alarm system and/or an X3D thermal receiver (e.g. CALYBOX 2020 WT, TYBOX 1010 WT, etc.) or X3D control system.
- DE Der Melder kann einer DELTA DORE Funk-Alarmanlage X3D und/oder einem X3D-Empfänger zur Heizungsregelung (z. B.: CALYBOX 2020 WT, TYBOX 1010 WT usw...) oder Hausautomation zugeordnet werden.
- IT Il sensore può essere associato ad un sistema d'allarme Delta Dore radio X3D e/o ad un ricevitore termico X3D(per es: TYBOX 5100) o di automatismo X3D.
- ES El detector se puede asociar con el sistema de alarma DELTA DORE radio X3D y/o con los receptores de la gama de automatismos X3D.
- PL Czujnik można powiązać z systemem radiowym DELTA DORE X3D i/lub z odbiornikiem termostatu X3D (np.: CALYBOX 2020 WT, TYBOX 1010 WT, itp.) lub automatyką X3D.
- NL De detector kan worden gekoppeld aan de draadloze X3D DELTA DORE automatisatie en/of de thermische X3D ontvangers (bijv: CALYBOX 2020 WT, TYBOX 1010 WT, enz...).

3 Fixation / Mounting / Montage / Fissaggio / Fijación / Mocowanie / Bevestigen

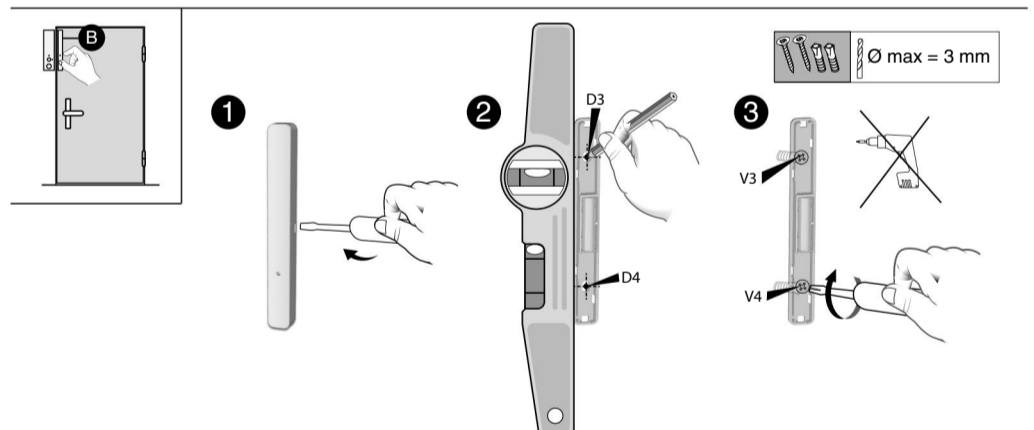
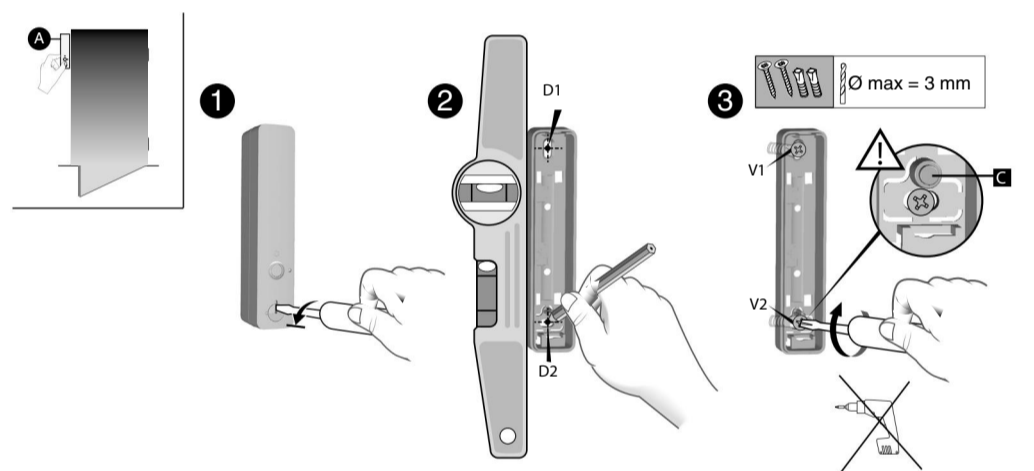

- FR 1 Séparez les 2 parties du boîtier. 2 Tracez et percez les trous D1, D2, D3 et D4. 3 Fixez au mur les vis V1, V2, V3 et V4.
- EN 1 Separate the 2 parts of the unit. 2 Mark and drill holes D1, D2, D3 and D4. 3 Mount on the wall using screws V1, V2, V3 and V4.
- DE 1 Öffnen Sie das Gehäuse, indem Sie die zwei Gehäuseteile trennen. 2 Bohrstellen markieren und Löcher D1, D2, D3 und D4 bohren. 3 Mit Schrauben V1, V2, V3 und V4 an der Wand anbringen.
- IT 1 Separate le due parti del prodotto. 2 Tracciare dei segni e fare dei fori D1, D2, D3 e D4. 3 Fissare al muro le viti V1, V2, V3 e V4.
- ES 1 Separe las 2 partes de la carcasa. 2 Señale y perforo los orificios D1, D2, D3 y D4. 3 Fije en la pared los tornillos V1, V2, V3 y V4.
- PL 1 Oddziel obie części obudowy. 2 Wyznacz i wywierć otwory D1, D2, D3 i D4. 3 Zamocuj w ścianie wkręty V1, V2, V3 i V4.
- NL 1 Scheid de twee delen van de behuizing. 2 Markeer en boor de gaten D1, D2, D3 en D4. 3 Bevestig aan de muur met de vijzen V1, V2, V3 en V4.

- FR ⚠ à ne pas détériorer ou perdre la pièce en caoutchouc C (nécessaire à l'autoprotection).
- EN ⚠ Do not damage or lose the rubber part C (required for the tamper alarm).
- DE ⚠ Gummiteil nicht beschädigen oder verlieren C (für Sabotageschutz).
- IT ⚠ Non danneggiare o perdere la parte in gomma C (necessaria all'autoprotezione).
- ES ⚠ procure no deteriorar ni perder la pieza de caucho C (necesaria para la autoprotección).
- PL ⚠, by nie uszkodzić, ani nie zgubić elementu gumowego C (koniecznego do automatycznej ochrony).
- NL ⚠ Wees voorzichtig dat u het rubberen deel niet beschadigt/verliest C (nodig voor antivandaal signaal).

4 Mise en service / Activation / Inbetriebnahme / Attivazione / Activación / Uruchamianie / Inbedrijfstelling

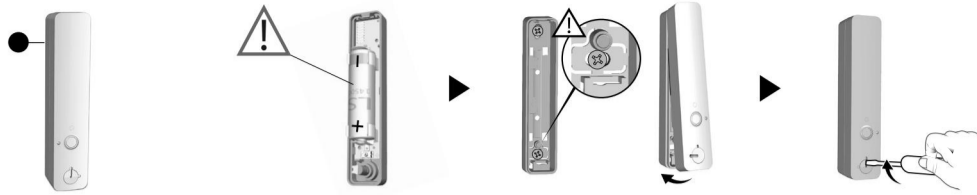

- FR Vérifiez la présence de la pièce en caoutchouc.
- EN Check that the rubber part is in position.
- DE Überprüfen, ob das Gummitteil vorhanden ist.
- IT Verificare la presenza della parte in gomma.
- ES Compruebe que la pieza de caucho está en su sitio.
- PL Sprawdź obecność elementu gumowego.
- NL Controleer of het rubber aanwezig is.

6 Fonctionnement avec un système d'alarme / Operation with an alarm system / Betrieb mit einer Alarmanlage / Funzionamento con un sistema d'allarme / Funcionamiento con el sistema de alarma / Działanie z systemem alarmowym / Werking met alarmsysteem

FR	<ul style="list-style-type: none"> • Association avec un système d'alarme • Choix du mode de déclenchement • Test • Retour à la configuration usine 	Voir notice d'installation système	
EN	<ul style="list-style-type: none"> • Association with an alarm system • Selection of triggering mode • Test • Restoring factory settings 	Refer to system installation guide	
DE	<ul style="list-style-type: none"> • Verbindung mit einer Alarmanlage • Wahl des Auslösungsmodus • Test • Rückkehr zur Werkseinstellung 	Siehe Installationsanleitung System	
IT	<ul style="list-style-type: none"> • Associazione con un sistema d'allarme • Scelta della modalità di scatto dell'allarme • Test • Ritorno alla configurazione di fabbrica 	Vedi le istruzioni di installazione «Sistema»	
ES	<ul style="list-style-type: none"> • Asociación con el sistema de alarma • Elección del modo de activación • Prueba • Volver a la configuración original 	Ver manual de instalación del sistema	
PL	<ul style="list-style-type: none"> • Powiązanie z systemem alarmowym • Wybór sposobu wywołania • Test • Przywrócenie konfiguracji fabrycznej 	Patrz instrukcja instalacji systemu	
NL	<ul style="list-style-type: none"> • Koppelen aan een alarmsysteem • Activeringsmodus selecteren • Test • Fabrieksinstellingen herstellen 	Zie installatiehandleiding systeem	

7 Changement de la pile / Changing the batteries / Batterien ersetzen / Sostituzione delle batterie / Cambiar las pilas / Wymiana baterii / De batterijen vervangen

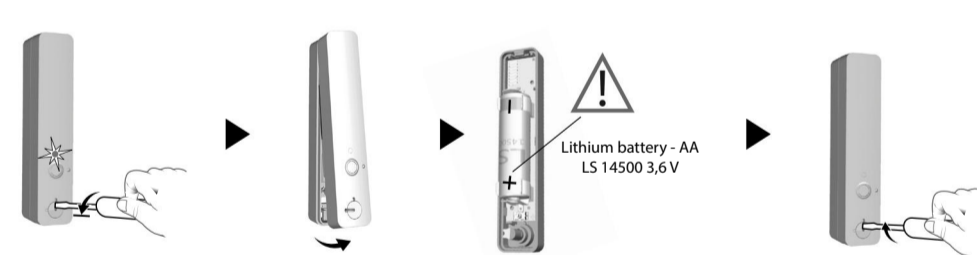

- FR Le voyant clignote à chaque ouverture ou fermeture, la pile est usée (< 2,7V). Si une centrale d'alarme est associée, passez-la en mode maintenance avant d'ouvrir le produit (voir notice d'installation système).
- EN The LED flashes whenever an opening is opened or closed. The battery is dead (< 2,7V). If an alarm control unit is associated, set it to maintenance mode before opening the product (refer to system installation guide).
- DE Kontrollleuchte blinkt bei jedem Öffnungs- oder Schließvorgang, die Batterie ist leer (< 2,7V). Bei Kombination mit einer Alarmanlage muss sich diese beim Öffnen des Geräts im Wartungsmodus befinden (siehe Installationsanleitung System).
- IT Il LED lampeggia ad ogni apertura, le batterie sono esaurite (< 2,7V dopo 20 minuti). Se il sensore è associato ad una centrale d'allarme, metterla in modalità manutenzione prima di aprire il prodotto. (Vedi le istruzioni di installazione «Sistema»)
- ES Si el indicador parpadea al abrir y al cerrar es que la pila se ha agotado (< 2,7V). Si existe una central de alarma asociada, póngala en modo mantenimiento antes de abrir el producto (ver manual de instalación del sistema).
- PL Lampka miga przy każdym otwarciu lub zamknięciu – bateria jest rozładowana (< 2,7V). Jeżeli powiązana jest centrala alarmowa, przed otwarciem urządzenia przejdź w tryb konserwacji (patrz instrukcja instalacji systemu).
- NL Als het lampje bij elke opening/sluiting knippert, dan is de batterij bijna leeg (< 2,7V). Als een alarmcentrale is verbonden, plaats het dan eerst in onderhoud-modus vooraleer het product te openen (zie de installatiehandleiding).

5 Mode autonome / Autonomous mode / Autonomer Betrieb / Modalità autonoma / Modo autónomo / Tryb autonomiczny / Zelfstandige modus

- FR **Association avec un récepteur X3D (thermique ou automatisme)**
Exemple : mise en arrêt du chauffage sur ouverture de fenêtre.
- EN **Association with an X3D receiver (thermal or control system)**
Example: heating system switches off when a window is opened.
- DE **Verbindung mit X3D-Empfänger (Heizungsregelung oder Hausautomation)**
Beispiel: Ausschalten der Heizung beim Öffnen eines Fensters.
- IT **Associazione con un ricevitore X3D (termico o di automatismo)**
Esempio: Arresto del riscaldamento a seguito dell'apertura di una finestra.
- ES **Asociación con un receptor X3D (térmico o de automatismo)**
Ejemplo: desactivación de la calefacción al abrir la ventana.
- PL **Powiązanie z odbiornikiem X3D (termostatem lub automatyki)**
Przykład: wyłączenie ogrzewania po otwarciu okna.
- NL **Koppelen met een ontvanger X3D (thermisch of automatisch)**
Bijvoorbeeld: verwarming uitschakelen wanneer raam wordt geopend.

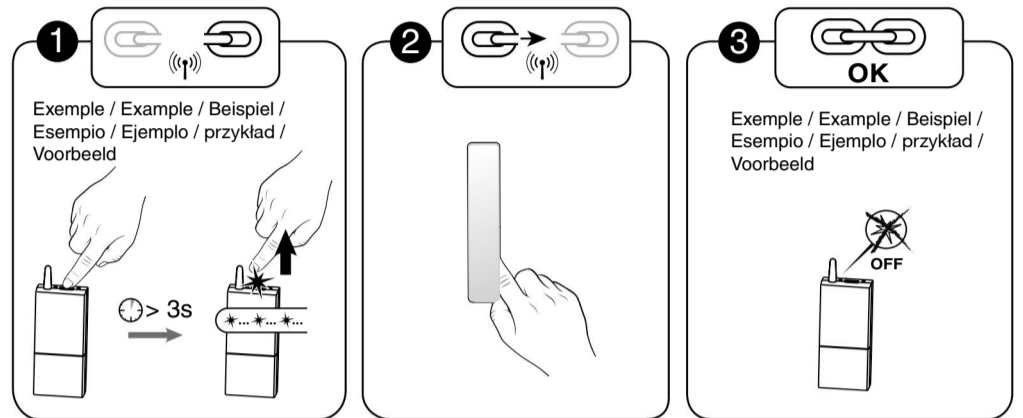

- FR **1** Mettez le récepteur en attente d'association (voir notice).
- EN **1** Set the receiver to association wait mode (refer to guide).
- DE **1** Schalten Sie den Empfänger in Enlernmodus (siehe Bedienungsanleitung)
- IT **1** Mettere il ricevitore in attesa di associazione (vedi istruzioni).
- ES **1** Ponga el receptor en modo asociación (ver manual).
- PL **1** Ustaw odbiornik w trybie oczekiwania na powiązanie (patrz instrukcja).
- NL **1** De ontvanger in koppel-modus plaatsen (zie handleiding).
- FR **2** Appuyez sur la touche du détecteur. Le voyant s'allume brièvement. Relâchez
- EN **2** Briefly press the detector button. The LED will come on briefly. Release
- DE **2** Drücken Sie die Taste am Melder. Die Kontrollleuchte leuchtet kurz auf. Taste loslassen.
- IT **2** Premere sul pulsante del sensore. Il LED si illumina brevemente. Riavviare.
- ES **2** Pulse la tecla del detector. El indicador se enciende brevemente. Suelte la tecla.
- PL **2** Naciśnij przycisk czujnika. Lampka sygnalizacyjna włączy się na krótko. Puść.
- NL **2** Druk op de toets van de detector. Het lampje licht kortstondig op. Laat de toets los.
- FR **3** Vérifiez que le récepteur a bien pris en compte la demande (voir sa notice).
- EN **3** Check that the receiver has acknowledged the request (refer to the guide).
- DE **3** Überprüfen Sie, ob der Empfänger den Befehl erhalten hat (siehe entsprechende Anleitung).
- IT **3** Verificare che il ricevitore abbia ricevuto correttamente il comando (vedi relative istruzioni).
- ES **3** Compruebe que el receptor haya captado la orden (ver su propio manual).
- PL **3** Sprawdź, czy odbiornik uwzględnił żądanie (patrz instrukcja).
- NL **3** Controleer of de ontvanger de opdracht heeft ontvangen (zie handleiding).

- FR **Test de fonctionnement**
- EN **Operating test**
- DE **Betriebstest**
- IT **Test di funzionamento**
- ES **Prueba de funcionamiento**
- PL **Test działania**
- NL **Werkingstest**

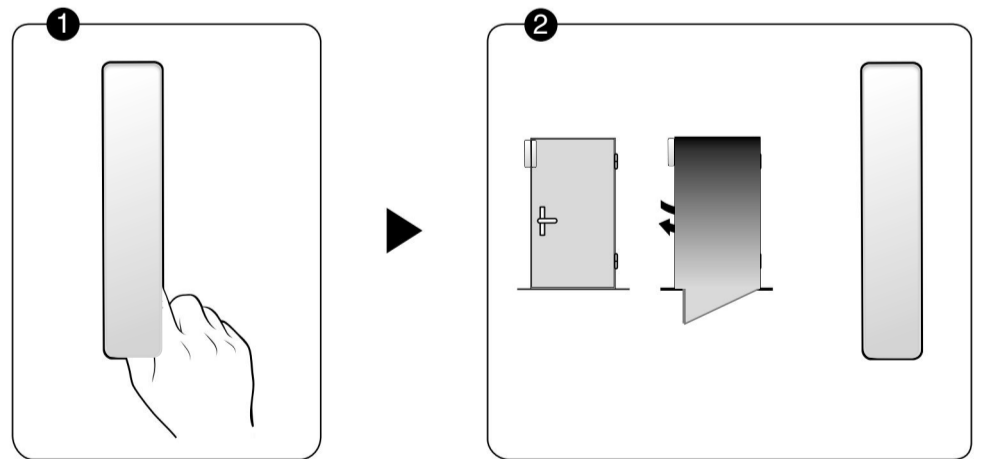

- FR **1** Appuyez brièvement sur la touche du détecteur.
- EN **1** Briefly press the detector button.
- DE **1** Drücken Sie kurz die Taste am Melder.
- IT **1** Premere brevemente sul pulsante del sensore.
- ES **1** Pulse brevemente la tecla del detector.
- PL **1** Naciśnij krótko przycisk czujnika.
- NL **1** Druk kortstondig op de toets van de detector.
- FR **2** Le voyant du détecteur clignote rouge à chaque ouverture ou fermeture, pendant 4 minutes.
- EN **2** The detector LED flashes red for 4 minutes each time the opening is opened or closed.
- DE **2** Die Kontrollleuchte am Melder blinkt bei jedem Öffnungs- oder Schließvorgang 4 Minuten lang rot.
- IT **2** Il LED del sensore emette un flash rosso ad ogni apertura o chiusura, per 4 minuti.
- ES **2** El indicador del detector parpadea de color rojo al abrir o al cerrar durante 4 minutos.
- PL **2** Lampka czujnika miga na czerwono przy każdym otwarciu lub zamknięciu, przez 4 minuty.
- NL **2** Het lampje van de detector knippert (rood) bij elke opening of sluiting, gedurende 4 minuten.